



СДЕЛАНО
В РОССИИ

ПАСПОРТ



Светильники серии ЛСО02

1. НАЗНАЧЕНИЕ ИЗДЕЛИЯ

1.1 Светильники серии ЛСО02 Universal предназначены для общего освещения общественных и производственных помещений.

1.2 Светильники соответствуют климатическому исполнению УХЛ категория 4 по ГОСТ15150-69 и степени защиты IP20 по ГОСТ IEC 60598-1-2017.

2. ТЕХНИЧЕСКИЕ ХАРАКТЕРИСТИКИ

2.1 Светильники рассчитаны для работы с люминесцентными лампами Т8 с цоколем G13 мощностью 36, 58 Вт в сети переменного тока с номинальным напряжением 220В $\pm 10\%$ и частотой 50Гц.

2.2 Класс защиты от поражения электрическим током - I по ГОСТ 12.2.007.0-75.

2.3 Основные параметры светильников приведены в таблице 1.

Таблица 1

Тип светильника	Коммерческое наименование	Класс свето-распределения ГОСТ 34819-2021	Тип КСС ГОСТ 34819-2021	КПД, % не менее	Габариты, LxVxH, мм.	Класс энергоэффективности	Установочные размеры, мм.	Масса, кг, не более.
ЛСО02-1x36-002	Universal	Н	М	94	1230x65x94	A	600	1.8
ЛСО02-1x58-002				98	1530x65x94		750	2.2
ЛСО02-1x36-012				97	1230x65x94		600	1.4
ЛСО02-1x58-012				98	1530x65x94		750	1.7
ЛСО02-2x36-002	Universal	Н	М	94	1230x101x94	A	600	2.3
ЛСО02-2x58-002				98	1530x101x94		750	3.0
ЛСО02-2x36-012				97	1230x101x94		600	1.6
ЛСО02-2x58-012				98	1530x101x94		750	1.9
ЛСО02-1x36-502				-	1230x65x94		600	2.1
ЛСО02-1x58-502				-	1530x65x94		750	2.6
ЛСО02-1x36-512				-	1230x65x94		600	1.7
ЛСО02-1x58-512				-	1530x65x94		750	2.1
ЛСО02-2x36-502				-	1230x101x94		600	2.9
ЛСО02-2x58-502				-	1530x101x94		750	3.8
ЛСО02-2x36-512				-	1230x101x94		600	2.2
ЛСО02-2x58-512				-	1530x101x94		750	2.7

Светильники с блоком аварийного питания (БАП) комплектуются по требованию заказчика.

2.4 Расшифровка: ЛСО02 Universal - наименование светильника.

"Л" - люминесцентный;

"С" - подвесной;

"О" - для общественных помещений;

02 - серия светильника.

Трехзначная цифра, означающая номер модификации, расшифровывается:

Первая цифра:

0 - базовое исполнения;

5 - с защитной трубой;

Вторая цифра:

0 - электромагнитный ПРА;

1 - электронный ПРА;

Третья цифра:

2 - базовое исполнение.

БАП- светильник с блоком аварийного питания (БАП)

2.5 Мощность светильника с БАП в аварийном режиме не менее 10% от номинала, время работы светильника с БАП в аварийном режиме не менее 1 ч.

3. КОМПЛЕКТНОСТЬ

3.1 В комплект поставки входят:

1. Светильник. - 1 шт.
2. Ящик. - 1 шт. на 2 светильника.
3. Паспорт*. - 1 шт.
4. Ящик**.

Примечание:

* Каждый светильник комплектуется паспортом.

** Упаковка отражателей (при условии, что светильник по требованию заказчика комплектуется отражателем).

Лампы и стартеры в комплект поставки не входят.

В светильниках с лампами мощностью 36, 58 применять стартер ST 111 25 ER "OSRAM" или S10 4-65 SIN 220-240 WH PHILIPS.

4. УСТРОЙСТВО

4.1 Общий вид светильников и расположение точек крепления светильников приведены в приложении А.

4.2 Светильники в соответствии с Рис.1, 2, 3, 4 состоят из: корпуса в сборе поз.1 в котором размещена электрическая схема, двух торцевых крышек поз.4, крышки поз.2, которая крепится к корпусу при помощи трех винтов поз.3., и отражателя поз. 5, который крепится к корпусу при помощи трех винтов поз.3.

4.3 Светильники выпускаются с индуктивными схемами включения люминесцентных ламп, в соответствии с Рисунками 7, 8, 9, 10.

4.4 Светильники выпускаются с электронными ПРА, в соответствии с Рисунками 11, 12.

5. УКАЗАНИЕ МЕР БЕЗОПАСНОСТИ

5.1 Установку, чистку светильника и его ремонт производить только при отключенном напряжении питающей сети.

5.2 Светильник должен быть надежно заземлен.

5.3 При эксплуатации светильников следует своевременно заменять неисправные лампы и стартеры.

5.4 По окончании срока службы светильников необходима их замена, так как старение изоляции провода внутреннего монтажа существенно снижается электробезопасность изделий.

При утилизации светильников, в соответствии с ГОСТ Р 55102-2012, необходимо разделить детали светильников по видам материалов и в установленном порядке сдать в организации "Вторсырья".

5.5 **ОСТОРОЖНО!** Лампа содержит ртуть. Вышедшие из строя лампы подлежат утилизации и обезвреживанию в местах, отведенных администрацией районов.

6. ПОДГОТОВКА ИЗДЕЛИЯ К РАБОТЕ И ТЕХНИЧЕСКОЕ ОБСЛУЖИВАНИЕ

6.1 Распакуйте ящики со светильниками и проверьте комплектность.

6.2 Отверните винты поз.3 и крышку поз.2 (Рис. 1, 2, 3, 4 Приложение А).

6.3 Закрепите светильник на опорную поверхность при помощи монтажных отверстий.

6.4 Подсоедините провод заземления к заземляющему зажиму и подсоедините светильник к сети. Проверьте надежность заземления.

6.5 Закрепите крышку поз.2 и отражатель поз.5 (если комплектуется отражателем) тремя винтами поз.3 Рис. 1, 2, 3, 4.

6.5 Установите лампы и стартеры в патроны.

6.6 В светильниках присутствует ручное тестирование аварийного режима(кнопка тест). Выключите светильник. Нажмите кнопку, находящуюся под рассеивателем на панели со светодиодными модулями.Источник питания светильника переключится в аварийный режим, напряжение на светодиодные модули будет подаваться от аккумулятора. Для возврата в рабочий режим, отпустите кнопку ручного тестирования.

6.7 При наличии напряжения на коммутированной (выключатель замкнут) и некоммутированной фазах светильник светит в рабочем режиме. При отсутствии напряжения на коммутированной фазе (выключатель разомкнут) и при наличии напряжения на некоммутированной фазе светильник не светит. При отсутствии напряжения на коммутированной и некоммутированной фазах, светильник переходит в аварийный режим.

6.8. Возможность одновременного тестирования группы светильников аварийного освещения с моделированием отказа сети рабочего питания (по ГОСТ ИЕС 60598-2-2 п. 22.20).

6.9 Перед эксплуатацией светильника с БАП необходимо произвести процесс форматирования для аккумуляторов (Ni-Cd) , путем непрерывной зарядки в течение 24 часов с последующей полной разрядкой в результате свечения. Необходимо выполнить три полных цикла.

Длительность вхождения в нормальный режим работы после подачи питания от 3 до 24 часов. В случае паузы в питании светильника с полностью заряженным аккумулятором в несколько суток, время необходимое для восстановления заряда при повторном включении — 30-40 минут.

Зарядка аккумулятора осуществляется при подаче напряжения на клемму L.

6.10 Светильник должен проходить проверку работоспособности в аварийном режиме два раза в год.

6.11 Меньшая длительность работы светильника говорит об отказе и необходимости гарантийного или сервисного обслуживания. После 4-х лет эксплуатации возможно снижение длительности работы в аварийном режиме.

6.12 Если светильник не эксплуатировался в течение года, например, был отключен от электросети или находился на хранении, то вышеуказанную процедуру проверки следует провести 3 раза без длительного перерыва. При этом перерыв в питании между циклами должен составлять 3-6 часов. Если при 3-ем отключении питания светильника длительность работы в аварийном режиме не восстановится, то это говорит о неисправности.

6.13 Аккумуляторные батареи рассчитаны на срок непрерывной работы в течение 4-х лет. Они должны быть заменены, если светильник не проходит проверку на длительность работы. Батареи могут эксплуатироваться и более 4-х лет, если они обеспечивают нормативную длительность аварийного режима.

*При заказе светильника необходимо указать тип светильника и способ его установки. При отсутствии указания конкретного узла подвеса, светильники поставляются с креплением на горизонтальную поверхность.

7. СВИДЕТЕЛЬСТВО О ПРИЕМКЕ

7.1 Светильник соответствует требованиям ТУ3461-052-05014337-2012, ТР ТС, ТР ЕАЭС и признан годным к эксплуатации. Светильники типа ЛСО02 БАП соответствуют требованиям ТУ 3461-063-05014337-2016, ТР ТС, ТР ЕАЭС и признаны годными к эксплуатации.

Дата выпуска" ____ " _____ 202__ г.

Штамп ОТК _____ Упаковку произвел

Сертифицировано.

8. ТРАНСПОРТИРОВАНИЕ И ХРАНЕНИЕ

8.1 Светильники должны храниться в закрытых сухих, проветриваемых помещениях. В воздухе помещений не должно быть кислотных, щелочных и других примесей, вызывающих коррозию.

8.2 Светильники должны транспортироваться железнодорожным транспортом в крытых вагонах и универсальных контейнерах и автотранспортом.

9. ГАРАНТИИ ИЗГОТОВИТЕЛЯ

9.1 Завод-изготовитель гарантирует нормальную работу светильника в течении 36 месяцев со дня его изготовления, при соблюдении условий эксплуатации, транспортирования и хранения, установленных в технических условиях и в настоящем паспорте. Гарантийные обязательства не распространяются на изменение цвета окрашенных и изготовленных из полимерных материалов деталей светильников в процессе эксплуатации.

9.2 Гарантийный срок на аккумуляторные батареи блоков аварийного питания составляет 1 год с даты поставки, при условии соблюдения условий эксплуатации, но не более 12 месяцев от даты производства.

9.3 Срок службы светильников составляет 10 лет.

9.4 Завод не возмещает ущерб за дефекты:

- появившиеся по истечении гарантийного срока;
- появившиеся во время гарантийного срока в результате нарушения правил эксплуатации, сборки или разборки, небрежного хранения, транспортирования, нарушения норм складирования, использования ламп и стартеров не соответствующего качества.

9.5 Одним из обязательных условий признания случая гарантийным является наличие на светильнике идентификационных обозначений по наименованию и дате изготовления, а так же паспорта.

9.6 В случае обнаружения неисправности светильника следует обесточить, демонтировать светильник и обратиться на завод-изготовитель по адресу: Российская Федерация 431890, Республика Мордовия, Ардатовский район, пос. Тургенево, ул. Заводская 73, АО "Ардатовский светотехнический завод"

Код 83431. Тел/ФАКС: 21-009, 21-010.

E-mail: mirsveta @ astz.ru Web. www.astz.ru

*В связи с постоянными усовершенствованиями светильников, завод-изготовитель оставляет за собой право на изменение их конструктивных особенностей без предварительного уведомления.



Рисунок 1. 1. Корпус в сборе, 2. Крышка, 3. Винт, 4. Крышка.



Рисунок 2. 1. Корпус в сборе, 2. Крышка, 3. Винт, 4. Крышка, 5. Отражатель.

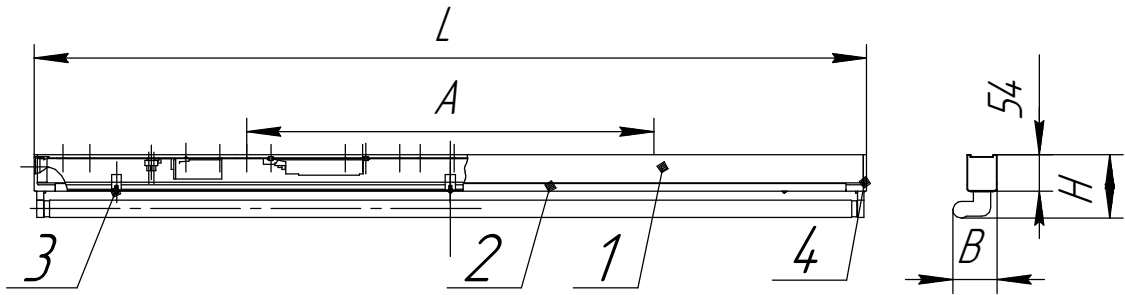

Рисунок 3. 1. Корпус в сборе, 2. Крышка, 3. Винт, 4. Крышка.

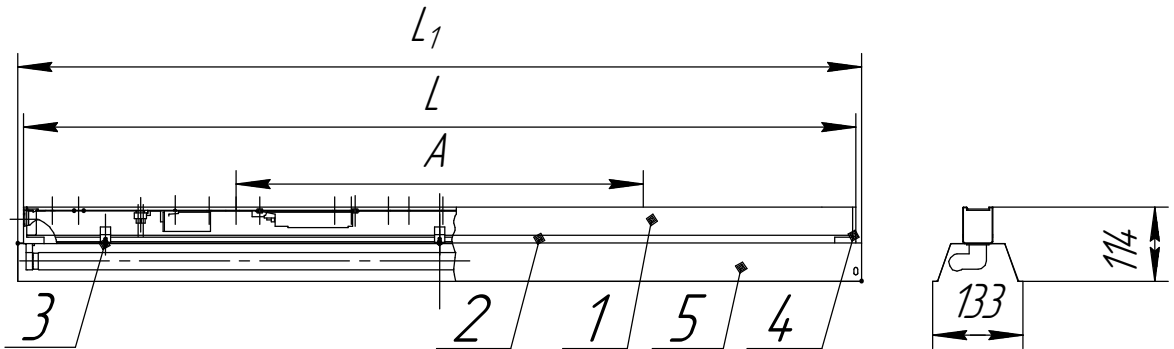

Рисунок 4. 1. Корпус в сборе, 2. Крышка, 3. Винт, 4. Крышка, 5. Отражатель.

Приложение Б

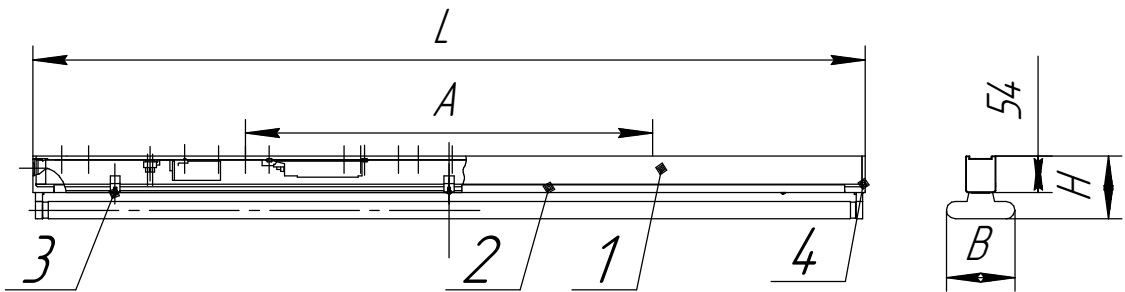

Приложение В

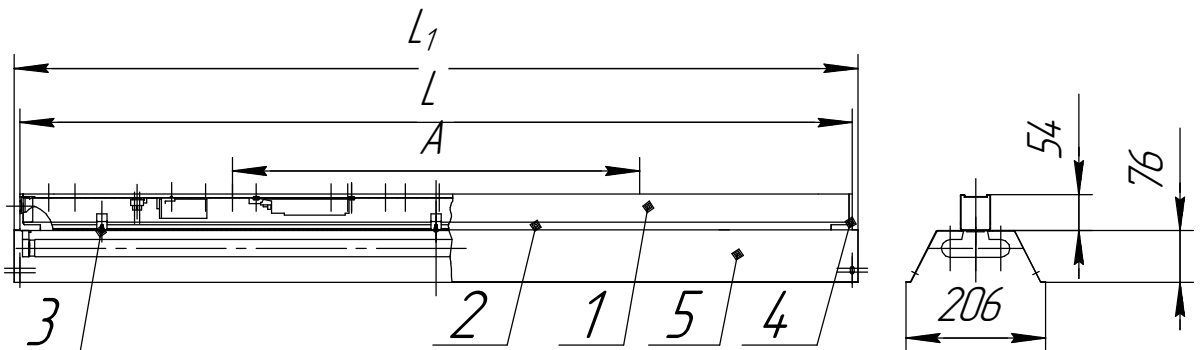
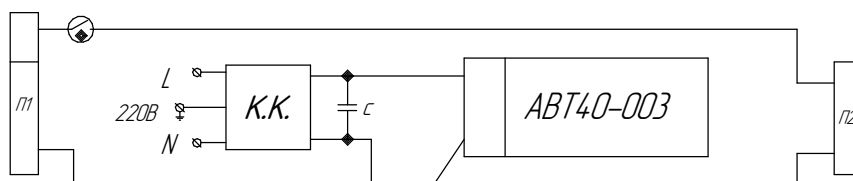
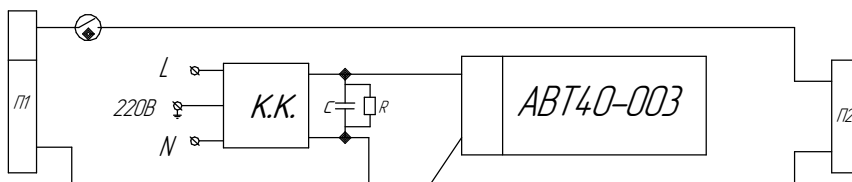
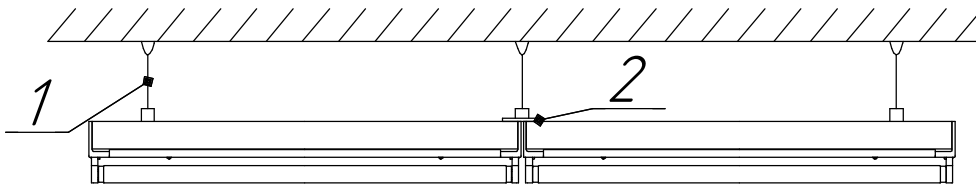
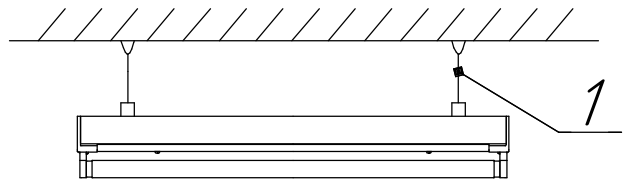
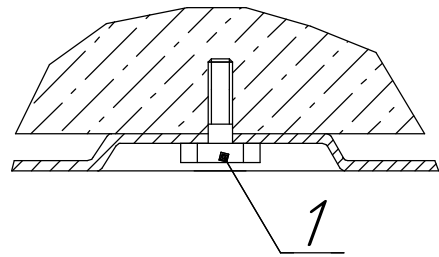
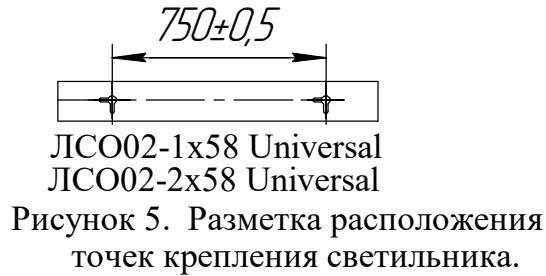
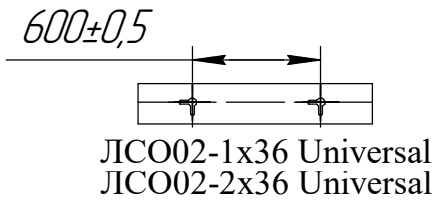

Рисунок 9. ЛСО02-2х36 Universal, схема электрическая компенсированная



Рисунок 10. ЛСО02-2х36 Universal, схема электрическая индуктивная не компенсированная (по требованию заказчика)

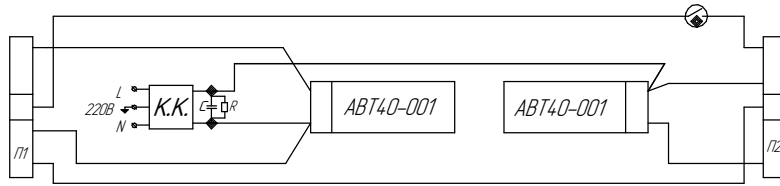

Рисунок 11. ЛСО02-1х36 Universal, схема электрическая с ЭПРА

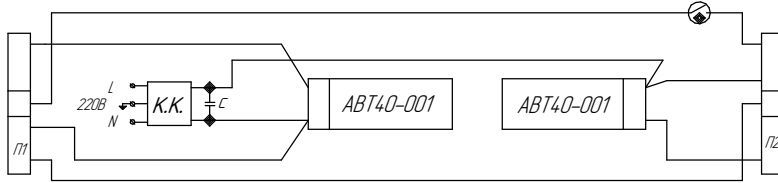

Рисунок 12. ЛСО02-2х36 Universal, схема электрическая с ЭПРА

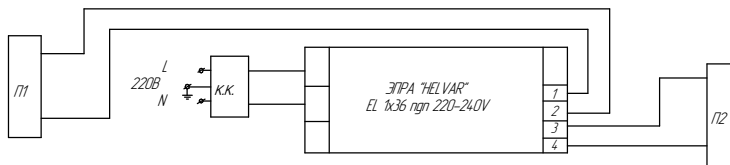

Схема подключения светильника к сети.

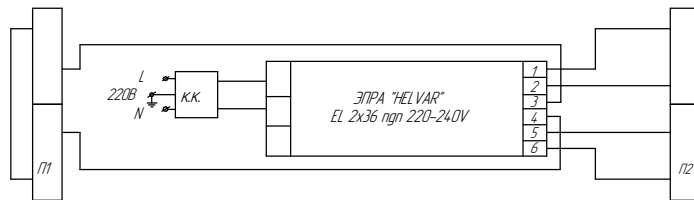
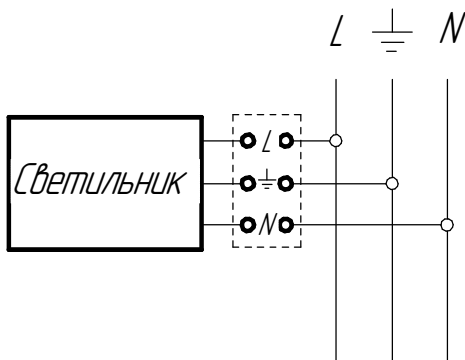
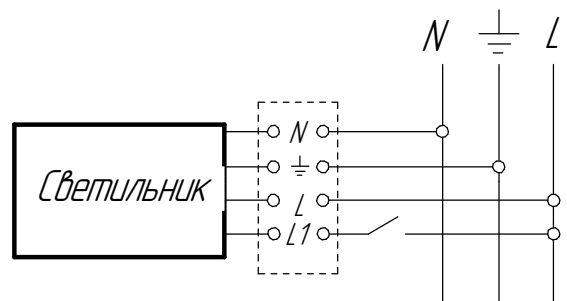

Схема подключения светильника с БАП к сети. L1 - коммутируемая фаза.